



## Kurze Vorstellung

Die Aqaunau Duschrinne ist wie unsere Duschrinne Pro aus 2mm V4A gefertigt.



Die Aqaunau Duschrinne ist auf Architekten und Planungsbüro für gewerbliche und öffentlichen Projekte ausgerichtet.

Die Aqaunau Homepage ist für Sie als eine schlichte und überschaubare Planungs- und Umsetzungsplattform konzipiert.

Warum die Aqaunau Duschrinne?

Die Antworten darauf finden Sie auf den nächsten Seiten.

## Inhaltsverzeichnis

<b>Duschrinnenarten und längen</b>	4
Einbauhöhe: 20 mm, 40 mm, Duschrinne Pro S: 50 mm	4
Montage an der Wand oder im Raum	8
Seitliche Ausführungen für eine perfekte Abdichtung & Fliesenverlegung	10
<b>Ablaufvarianten</b>	6
Senkrechter Ablauf durch die Geschossdecke	
Waagerechter Ablauf in oder oberhalb der Geschossdecke	6
Anzahl , Positionen und Dimensionen der Abläufe / Ablaufleistung	
<b>Abdeckungen</b>	
aus gebürstetem V4A Edelstahl oder befliesbar	12
3-dimensional einstellbar	
<b>Abdichtung</b>	
Für Beschichtungen und Fliesen/Naturstein	12
<b>Einbaubeispiele</b>	14
Privatduschen	18
öffentliche & gewerbliche Duschen	26
<b>Beispiele</b>	
Duschrinnen für Ihre Planung	28

## **Kurze Vorstellung**

Die Aqaunau Duschrinne ist wie unsere Duschrinne Pro aus 2mm V4A gefertigt.

Die Aqunau Duschrinne ist auf Architekten und Planungsbüro für gewerbliche und öffentlichen Projekte ausgerichtet.

Die Aqaunau Homepage ist für Sie als eine schlichte und überschaubare Planungs- und Umsetzungsplattform konzipiert.

Warum die Aqaunau Duschrinne?

Die Antworten darauf finden Sie auf den nächsten Seiten.



## Duschrinnenarten und Längen

mm genau von 50 cm mm bis 6m

Die superflache Duschrinne hat nur 20 mm Aufbauhöhe

Unsere Standard Duschrinne hat eine Aufbauhöhe von 40 mm

Die Duschrinne mit Sandfang auf gesamter Länge und die Rinnen mit seitlichem Gefälle haben 50 mm aufbauhöhe.

Für die Montage an der langen Wand sind alle Duschrinnen mit einer 10 cm Aufkantung , die als Dichtflansch dient erhältlich.

Ebenso erhalten Sie den Dichtflansch vorne und hinten in einer waagerechten Ausführung für die Montage der Duschrinne in der Raummitte.





## Seitliche Ausführungen

Für eine perfekte Abdichtung & Fliesenverlegung haben wir verschiedene seitliche Ausführungen entwickelt, die für jede Seite individuell ist.

Senkrecht für die direkte Montage an der Wand

Waagrecht für die Weiterführung der Bodenfliese außerhalb der Dusche

Abgesetzt flach als Begrenzung der Dusche mit Duschabtrennung

und zusätzlich mit Ecke für eine perfekte Abdichtung

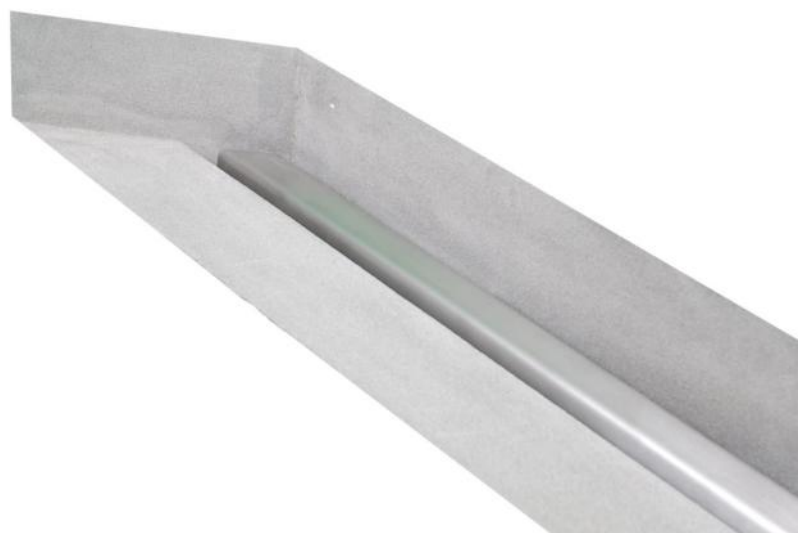
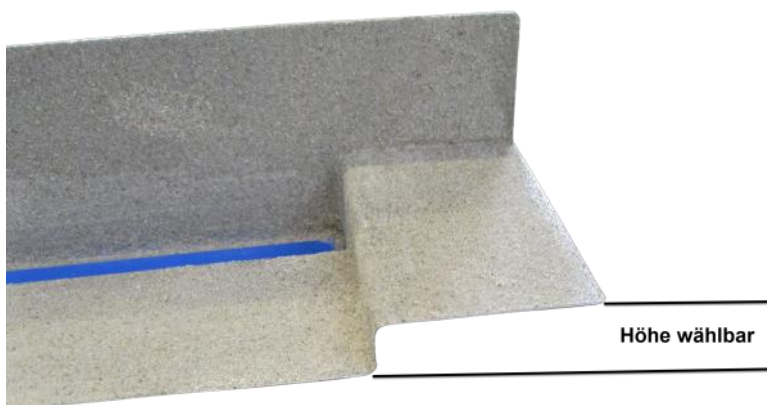
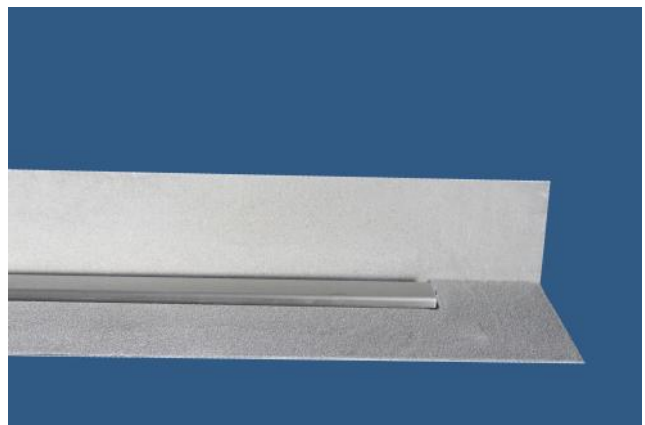
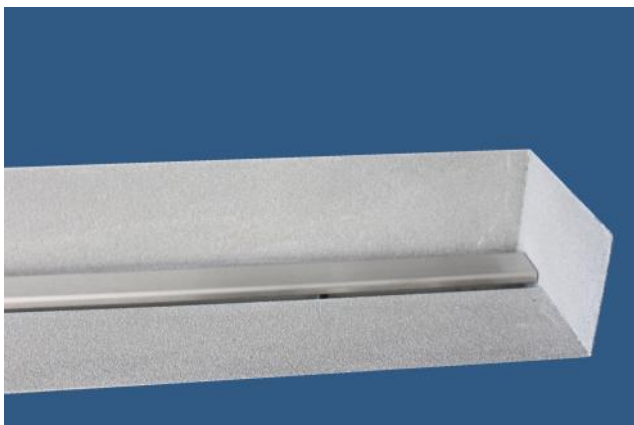

# Abfluss

Anzahl, Position und Richtung sind frei wählbar

## Ablaufvariante 1: Geruchsverschluss unterhalb der Geschosdecke

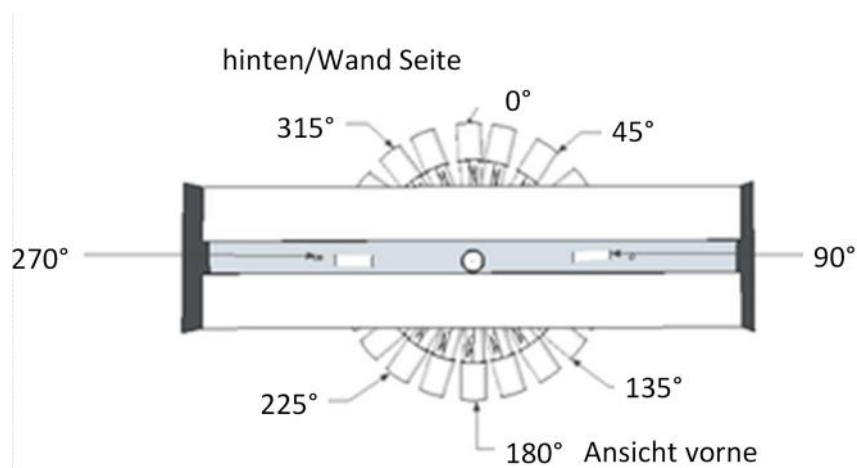

Einbauhöhe: 20 mm, 40 mm, Duschrinne Pro S: 50 mm

- ✓ Cm-genau maßgefertigt
- ✓ Ein Edelstahl-Grundkörper aus 2 mm starkem V4A Edelstahl
- ✓ Passende Abdeckung aus 1,5 mm starkem V4A Edelstahl, gebürstet
- ✓ Waagerechte Ablaufvariante mit fest angeschweißtem Edelstahl-Geruchsverschluss
- ✓ Senkrechte Ablaufvariante für Montage eines PVC-Geruchsverschlusses
- ✓ Beide Varianten mit frei wählbarer Position der Abläufe, cm-genau konfigurierbar
- ✓ Anzahl der Abläufe frei wählbar
- ✓ Standard: 40 mm freier Abflussquerschnitt. Für Gewerbe auch 50 mm Abfluss



Länge: 356 cm



## Ablaufvarianten

### Waagerechter Ablauf

- ✓ Mit fest angeschweißtem Edelstahl-Geruchsverschluss
- ✓ Richtung in 15°-Schritten in 360° frei wählbar
- ✓ 50 mm Sperrwasserhöhe
- ✓ Geruchsverschluss für Installation oberhalb oder innerhalb der Geschossdecke
- ✓ **40 mm Einbauhöhe**



### Waagerechter Ablauf mittig

### Waagerechter Ablauf links



Waagerechter Ablauf rechts oder an jeder anderen Position möglich. Dieses ist die seitliche Ablaufvariante mit fest angeschweißtem Geruchsverschluss, der so gut zugänglich ist.



## **Ablaufvarianten**

Ziel ist es eine hohe konstante Ablaufleistung zu gewährleisten, Podeste zu vermeiden und ein ansprechendes Fliesenbild mit wenigen Fugen und nur einer Gefällrichtung zu ermöglichen.

Senkrechter Ablauf durch die Geschosdecke

Waagerechter Ablauf in oder oberhalb der Geschosdecke

Anzahl , Positionen und Dimensionen der Abläufe / Ablaufleistung



## Abdeckungen

Eigentlich haben wir nur eine Abdeckung, aber in verschiedenen breiten auf eine Fliese aufgeklebt werden kann.

Standard mäßig ist sie aus gebürstetem Edelstahl. 40mm breit und maximal 250 cm lang, damit sie noch gut händelbar ist.

Die Abdeckung ist 3-dimensional einstellbar. Je nach verwendeten länge der Gewindemuffen ist sie mehr als 30mm hoch verstellbar.

Somit ist die Duschrinne für flachen Beschichtungen bishin zu dicken Natursteinplatten geeignet.

## Abdichtung

**Standardmäßig wird die Duschrinne umlaufend mit einem 10 cm breiten besandeten Dichtflansch** geliefert.

Für Besondere Wand und Bodenbeschichtungen liefern wir die Duschrinne ohne Besandung.



Große Dusche über die gesamte Raumbreite mit der cm-genau maßgefertigten Duschrinne



## Vorteile für öffentliche Sanitärbereiche

- ✓ Optimale Planung kleiner und großer öffentlicher Duschbereiche mit maßgefertigter Duschrinne. Individuell planbar
- ✓ V4A Edelstahl-Duschrinne: langlebig, robust, pflegeleicht, unempfindlich gegenüber chlorhaltiges Wasser
- ✓ Optimale Abdichtung, optisch ansprechende Verlegung großformatiger Fliesen,
- ✓ Einseitiges Bodengefälle, sicher & angenehm besonders für gehbehinderte Personen
- ✓ Kein Haarsieb notwendig, konstant sehr hohe Ablaufleistung von ca. 1 l/s pro Ablauf
- ✓ Einfache Abnahme der Abdeckung ohne Werkzeug
- ✓ Dezent in der Optik und leicht zu reinigen



# Private Duschen



# Private Duschen

Ziel - Podest vermeiden



# Private Duschen

Ziele - maximale Stehhöhe & ein solider Aufbau



# Öffentliche & gewerbliche Duschen



## Öffentliche & gewerbliche Duschen

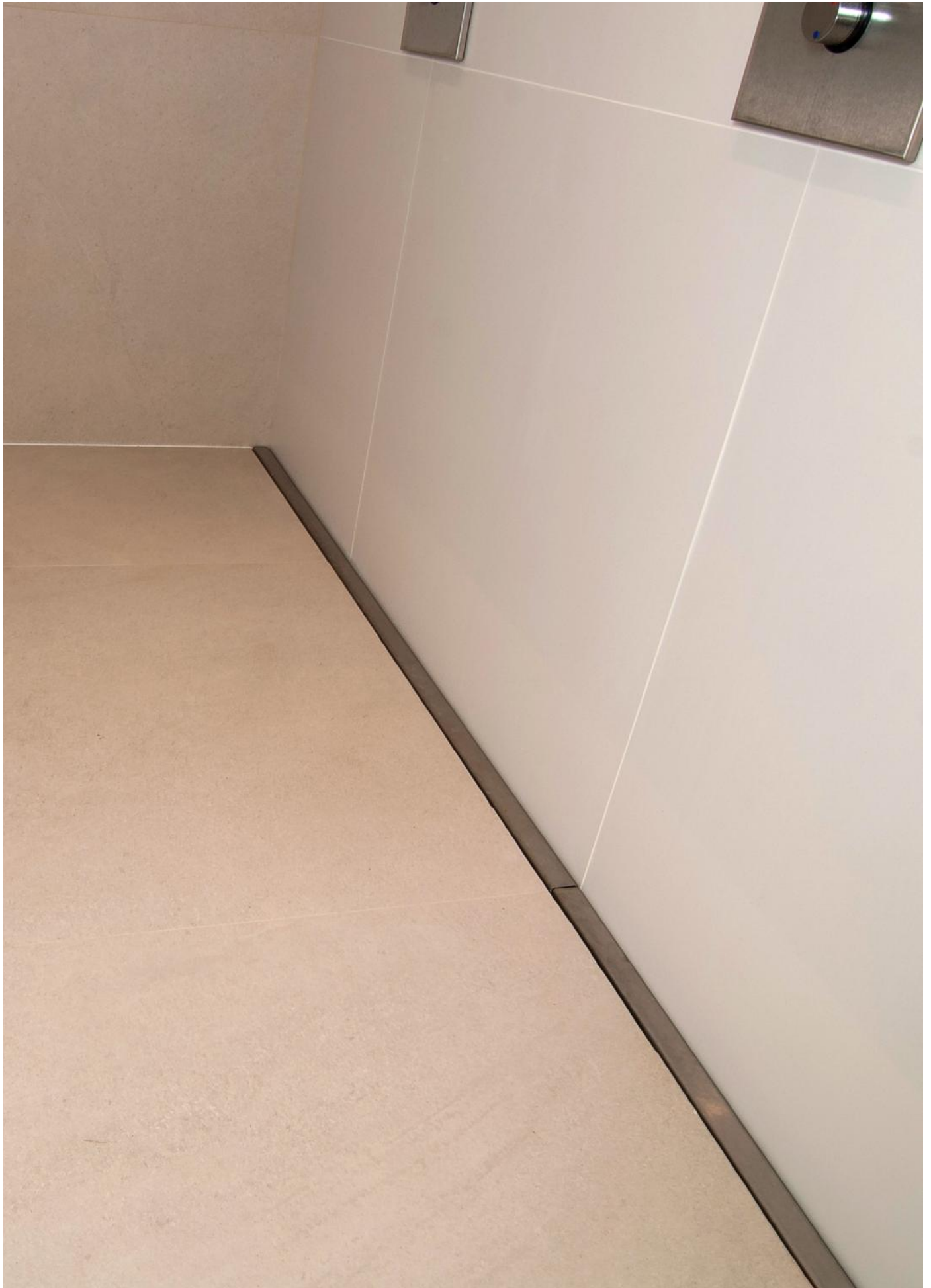

## Öffentliche & gewerbliche Duschen



## Öffentliche & gewerbliche Duschen



## Öffentliche & gewerbliche Duschen



## Duschrinne mit Sandfang



Ablauf DN 40 mit Sandfang  
über die gesamte Länge der  
Duschrinne.

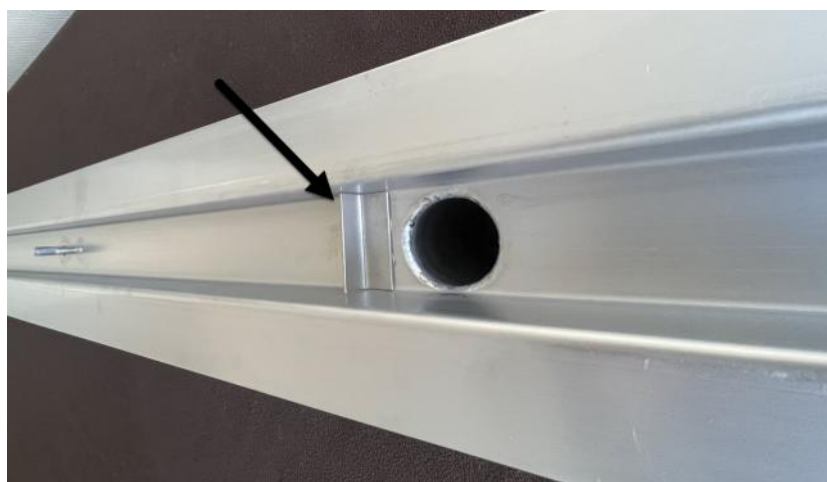

Ablauf DN 50 mit Sandsperre

# Beispiele



# Beispiele

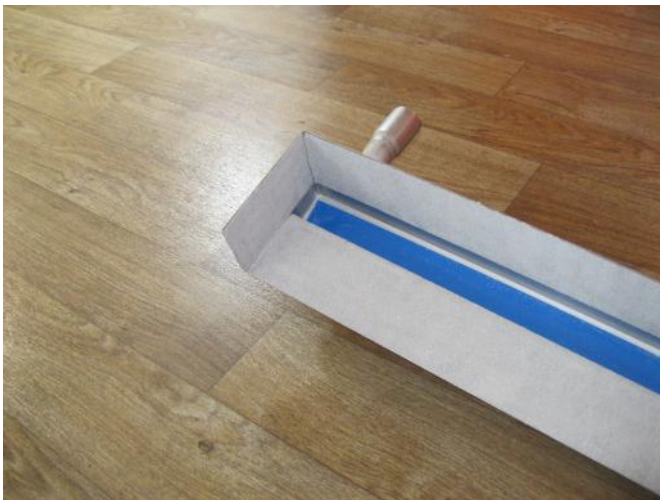
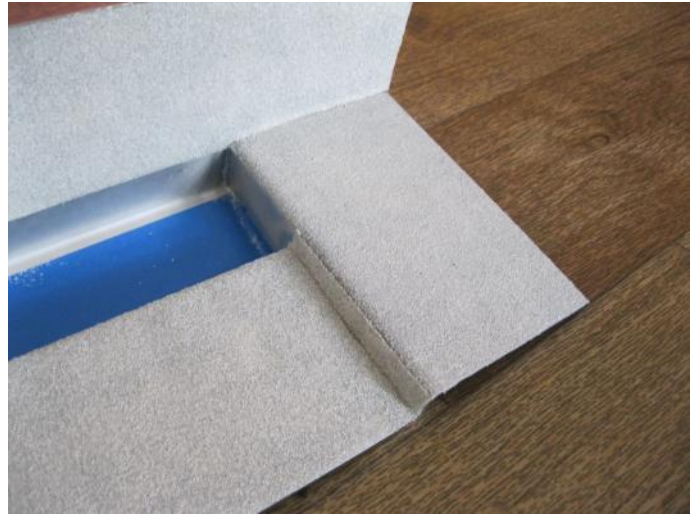



# AQUANAU®

## DUSCHRINNEN

### **Diese Infos finden Sie Online**

- ✓ Technische Zeichnungen
- ✓ Ausschreibungstexte
- ✓ Aufmaßblätter
- ✓ Montageanleitungen
- ✓ Weitere Beispiele und Produktinformationen

Aqaunau GmbH  
Südring 3c  
21465 Wentorf bei Hamburg  
+ 49 (0)40 720 053 60  
info@aquanau.de  
[www.aquanau.de](http://www.aquanau.de)

Deutsche Version  
Stand 04/2026